

Fiche Technique

GETINGE

Configuration 815 AC



815

Standard Advanced

Academic



1300

Standard Advanced



1400

Standard Advanced



1600

Standard Advanced

SOMMAIRE

1. Getinge, un partenaire leader à votre service	3
2. EQUIPEMENT	4
2.1 Conception.....	4
2.2 Fonctionnement	4
2.3 Caractéristiques techniques	5
3. ACCESSOIRES.....	6
3.1 Kit de compatibilité paniers.....	7
3.2 Paniers Simples.....	7
3.3 Accessoires amovibles pour Paniers Simples	8
3.4 Paniers Injecteurs longs.....	9
3.5 Paniers Injecteurs Courts.....	11
3.6 Paniers Injecteurs Aiguilles.....	12
3.7 Accessoires amovibles pour Paniers Injecteurs	12
3.8 Paniers Injecteurs Mélangés	13
3.9 Paniers Mixtes	14
3.10 Stockage	15
4. PRESTATIONS	16
4.1 Installation	16
4.2 Formation.....	16
5. OPTIONS DISPONIBLES.....	17
5.1 Tension électrique	17
5.2 Socle de surélévation.....	17
5.3 Kit Basse pression.....	17

1. Getinge, un partenaire leader à votre service

1904

Founded in Getinge, Sweden

24.1 BSEK

Net sales 2018

90%

90% of sales go to hospitals,
10% to pharma & research

25,000

Customers in +135 countries

Gothenburg

HQ located in Sweden

+10,000

Employees worldwide



USA

Fairfield	Cardiac assist
Mahwah	Cardiac assist
Wayne	Instruments for vascular surgery, vascular implants
Denver	Chemical indicators
Merrimack	Products for the cardiovascular market

SWEDEN

Solna	Ventilators and anesthesia machines
Växjö	Disinfection equipment
Getinge	Sterilization equipment

FRANCE

Ardon	OR lights
La Ciotat	Vascular implants
Toulouse	Disinfection equipment
Vendome	Isolators, sterile transfer and sterile packaging

POLAND

Poznan	Sterilization equipment
--------	-------------------------

TURKEY

Antalya	Consumables for perfusion products
Ankara	Low temperature sterilization technology, and sterilization equipment

GERMANY

Hechingen	Consumables for perfusion products
Rastatt	Surgical tables, cardiopulmonary machines and other surgical equipment
Feldkirchen	Systems for hemodynamic monitoring

CHINA

Suzhou	Surgical tables, ceiling supply units cardiovascular products, and disinfection and sterilization equipment
--------	---

2. EQUIPEMENT

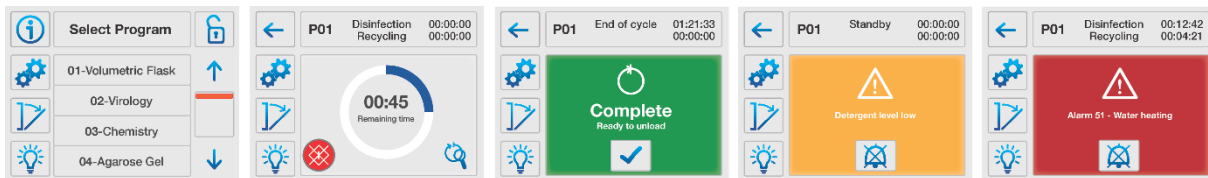
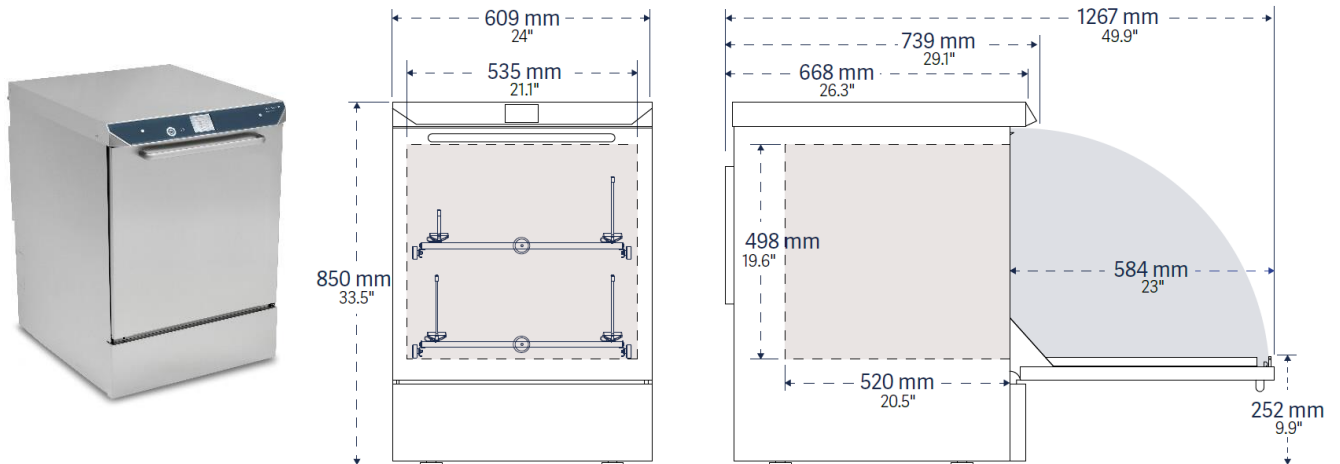

2.1 Conception

- Fabrication Française (Toulouse)
- Chambre et porte en acier inoxX2 Cr Ni 17-12 (316L).
- Châssis inoxX2 Cr Ni 18-10 (304L).
- Porte abattante avec verrouillage électromagnétique.
- 2 niveaux de lavages indépendants.



2.2 Fonctionnement

- Programmation par microprocesseur PROLUX avec modification sous code d'accès des paramètres de fonctionnement (durées, température, concentration)
- Ecran tactile 3,5" intuitif et convivial.
- Verrouillage électromagnétique de la porte pendant le fonctionnement du laveur.
- Dosage des produits additifs effectué par 2 pompes péristaltiques.
- Détection du niveau dans les bidons de produit par flotteur.
- Séchage par insufflation d'air chaud filtré et forcé dans la cuve.
- 1 sortie USB 3.0 en façade.
- Laveur équipé en série d'un condenseur.



2.3 Caractéristiques techniques

- Tension électrique : 380V T+T+N 50Hz, 11A/Phase, 7KW, Protection 16A
- Dimensions hors tout : Largeur 609mm Hauteur 850mm (1340mm si option 815-3) Profondeur 739mm
- Dimensions internes disponibles : Largeur 498mm Hauteur 535mm Profondeur 520mm
- Volume utile de la cuve : 140L
- Débit de la pompe 350 L/min
- Poids 85 Kg
- Niveau sonore <63Db
- Déperdition calorifique : 600 Kcal /H
- 12 litres par phase de lavage
- Possibilité de raccorder le laveur avec deux qualités d'eaux différentes pour le lavage et rinçage final
- Colisage :
 - o Poids : 110 Kg
 - o Dimensions : 1010 x 840 x 1120 mm



3. ACCESSOIRES

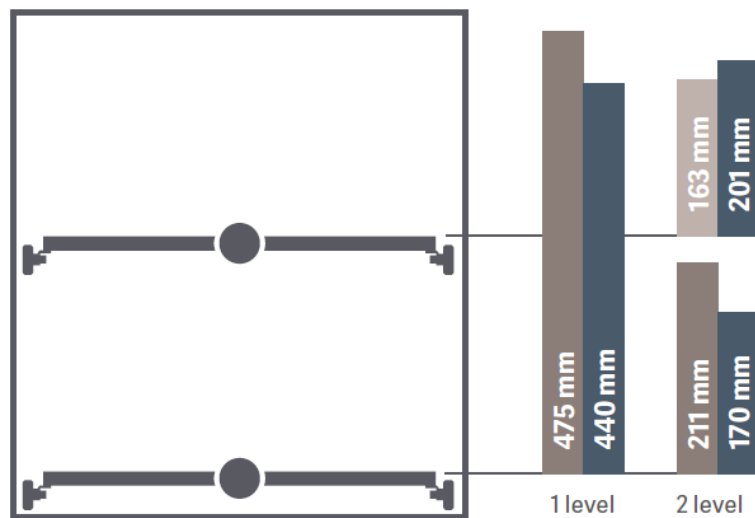

Paniers compatibles pour tous les laveurs 810 à 1300 anciennes et nouvelles générations.

2 combinaisons possibles





-  PST Basic basket
-  PSBT Basic basket with spray arm
-  IXC / IXL injection racks (long / short jets)

3.1 Kit de compatibilité paniers





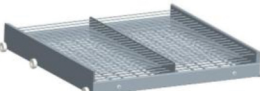

Références	Description
8151400-ADAPT	Kit roues pour réutiliser les anciens paniers

3.2 Paniers Simples

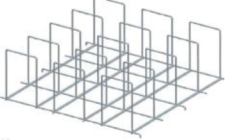
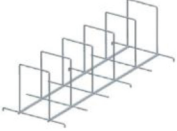
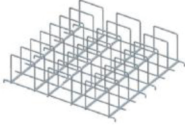
Références	Description
 8151300-PST	PST - Panier Simple
 8151300-PSBT	PSBT - Panier Simple avec Bras
 8151300-PSBT1/2	PSBT 1/2 - Demi Panier Simple avec Bras
 8151300-BP	BP - Panier pour boîtes de Petri

3.3

Accessoires amovibles pour Paniers Simples

Références	Description
	8151300-SSL SSL - Support Standard Long
	8151300-SSL1/3 SSL 1/3 - Support Standard Long couvrant 1/3 du panier
	8151300-SSC SSC - Support Standard Long
	8151300-SSC1/3 SSC 1/3 - Support Standard Court couvrant 1/3 du panier
	8151300-GC GC - Grille couvercle réversible pour panier simple
	8151300-GC 1/2 GC ½ PS – ½ Grille couvercle réversible pour panier simple
	8151300-GC 1/3 GC 1/3 PS – 1/3 Grille couvercle réversible pour panier simple
	8151600-LTC LTC - Panier en grille inox pour tubes longs avec couvercle



8151600-LTCXL LTCXL - Panier en grille inox XL pour tubes longs avec couvercle



8151600-STC STC - Panier en grille inox pour tubes courts avec couvercle



8151600-STCXL STCXL - Panier en grille inox XL pour tubes courts avec couvercle



8151600-CSTC CSTC - Petit couvercle pour STC/STCXL/LTC/LTCXL

3.4 Paniers Injecteurs longs

Références	Description
------------	-------------



8151300-1IXL 1 IXL - Panier 1 Injecteur Long



8151300-2IXL 2 IXL - Panier 2 Injecteurs Longs



8151300-4IXLDIFF 4 IXL DIFF - Panier 4 Injecteurs Longs avec boules de diffusion



8151300-5IXL 5 IXL - Panier 5 Injecteurs Longs



8151300-9IXL 9 IXL - Panier 9 Injecteurs Longs



8151300-12IXL 12 IXL - Panier 12 Injecteurs Longs



8151300-20IXL 20 IXL - Panier 20 Injecteurs Longs



8151300-36IXL 36 IXL - Panier 36 Injecteurs Longs



8151300-48IXL 48 IXL - Panier 48 Injecteurs Longs

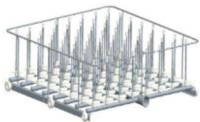







8151300-64IXL 64 IXL - Panier 64 Injecteurs Longs





1600-100IXL 100 IXL - Panier 100 Injecteurs Longs

3.5 Paniers Injecteurs Courts

Références	Description
	8151300-27IXC1/2 27 IXC 1/2 - Demi Panier 27 Injecteurs Courts
	8151300-36IXC 36 IXC - Panier 36 Injecteurs Courts
	8151300-41IXC 41 IXC - Panier 41 Injecteurs Courts
	8151300-48IXC 48 IXC - Panier 48 Injecteurs Courts
	8151300-64IXC 64 IXC - Panier 64 Injecteurs Courts
	8151300-100IXC 100 IXC - Panier 100 Injecteurs Courts

3.6 Paniers Injecteurs Aiguilles

Références	Description
 8151300-48IXA	48 IXA - Panier 48 Injecteurs Aiguilles
 8151300-64IXA	64 IXA - Panier 64 Injecteurs Aiguilles
 8151300-100IXA	100 IXA - Panier 100 Injecteurs Aiguilles

3.7 Accessoires amovibles pour Paniers Injecteurs

Références	Description
8151300-GCI20	GCIC20 - Grille de maintien pour panier 20 injecteurs
8151300-GCI36	GCIC36 - Grille de maintien pour panier 36 injecteurs
8151300-GCI48	GCIC48 - Grille de maintien pour panier 48 injecteurs
 8151300-GCI	GCI - Grille couvercle pour panier injecteurs









8151300-GCI 1/2 GCI 1/2 – 1/2 Grille couvercle pour panier injecteurs

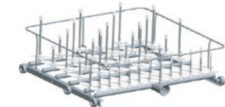

8151300-GCI 1/3 GCI 1/3 – 1/3 Grille couvercle pour panier injecteurs

3.8 Paniers Injecteurs Mélangés

Références	Description
	8151300-36IXLC 36 IXLC - Panier 36 Injecteurs Longs & Courts
	8151300-48IXLC 48 IXLC - Panier 48 Injecteurs Longs & Courts
	8151300-48IXLCA 48 IXLCA - Panier 48 Injecteurs Longs, Courts & Aiguilles
	8151300-64IXA/2 64 IXA 1/2 - Panier 64 Injecteurs 1/2 Aiguilles 1/2 Courts
	8151300-64IXLC 64 IXLC - Panier 64 Injecteurs Longs & Courts
	8151300-100IXA/2 100 IXA/2 - Panier 100 Injecteurs 1/2 Aiguilles 1/2 Courts



8151300-100IXLC 100 IXLC - Panier 100 Injecteurs Longs & Courts

3.9 Paniers Mixtes

Références	Description
------------	-------------

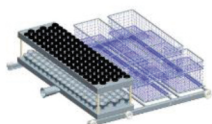

8151300-PS/100PIP PS/100PIP - Panier mixte simple + 100 Pipettes



8151300-25PIP/24IXLC 25PIP/24IXLC - Panier mixte 25 Pipettes + 24 Injecteurs Longs & Courts



8151300-25PIP/30IXLC 25PIP/30IXLC - Panier mixte 25 Pipettes + 30 Injecteurs Longs & Courts



8151300-4EP/14IXC/PS 4EP/14IXC/PS - Panier mixte 4 Eprouvettes inclinées + 14 Injecteurs Courts + simple



8151300-4EP/28IXLC 4EP/28IXLC - Panier mixte 4 Eprouvettes inclinées + 28 Injecteurs Longs & Courts



8151300-50PIP/30IXLC 50PIP/30IXLC - Panier mixte 50 Pipettes + 30 Injecteurs Longs & Courts



8151300-PS/21IXLC/25PIP PS/21IXLC/25PIP - Panier mixte simple + 25 Pipettes + 21 injecteurs Longs & Courts



8151300-PS/27IXLC	PS/27IXLC - Panier mixte simple + 27 injecteurs Longs & Courts
--------------------------	--

8151300-34IXC/14IXA	34 IXC/ 14 IXA - Panier mixte 34 Injecteurs Courts + 14 Injecteurs Aiguilles
----------------------------	--

3.10 Stockage

Références	Description
------------	-------------



8151300-RP	RP - Meuble de rangement de paniers à 3 niveaux
-------------------	---

4. PRESTATIONS

4.1 Installation

La prestation d'installation de nos équipements est assurée par la société Getinge France, qui bénéficie d'une équipe dédiée de plus de 100 techniciens Getinge certifiés.

Une visite de pré-installation sera réalisée à la suite de la commande afin de vérifier la conformité des utilités résumées dans le tableau ci-dessous :

CONFIGURATION 815			
Normes Installation requises			
Utilités	Tension & Protection	380/400V T+T+N 50 Hz	puissance : 7KW, consommation 11A/phase, protection 16A/phase
		220/240V MONO + T 50Hz	puissance : 7KW, consommation 31A/phase, protection 40A/phase
		220/240V T+T 50 Hz	puissance : 7KW, consommation 18A/phase, protection 20A/phase
	Arrivées d'eau	Eau Froide	raccord fileté male Ø 20/27 (3/4"), 2bars<Pression<6bars
		Eau Purifiée	raccord fileté male Ø 20/27 (3/4"), 2bars<Pression<6bars
	Vidange	Sans option socle 815-3	tube fixe double Ø intérieur 40 (1,6"), 500mm <Hauteur< 700mm
Avec option socle 815-3		tube fixe double Ø intérieur 40 (1,6"), 1000mm <Hauteur<1200mm	

Il appartient au client de mettre en conformité ses utilités avant installation.

4.2 Formation

En fin d'installation, le technicien GETINGE France organise une session de formation dédiée aux utilisateurs afin de comprendre les différentes fonctionnalités de l'équipement et de pouvoir assurer seul la programmation et le lancement des cycles, le changement des détergents, ainsi que la gestion des différentes alarmes.

5. OPTIONS DISPONIBLES

5.1 Tension électrique

Nous conseillons le raccordement des équipements en 380/400 V triphasé + terre + neutre 50Hz. Néanmoins, nous avons la possibilité de pouvoir adapter nos équipements aux tensions suivantes :

- Ref N°815-1 : 230/240V MONO +T 50 HZ
- Ref N°815-2 : 230/240V TRI +T 50 HZ

Nota : Le choix de cette option ne pourra pas être modifié après commande.

5.2 Socle de surélévation

Ref N°815-3 : Notre équipement sera monté sur un socle permettant d'accueillir les bidons de détergent de façon sécurisée et d'améliorer l'ergonomie.

5.3 Kit Basse pression

Ref N°815-4 : Notre équipement sera équipé d'une pompe et d'une électrovanne basse pression intégrée permettant de pallier au manque de pression de votre réseau (< 2 bars) ou d'une installation d'eau imposant de puiser dans une cuve.

Votre revendeur :



42 à 48 Bd de Polangis - BP 260 - 94502 Champigny-sur-Marne Cedex
Tél.: 01 48 83 21 76 - Fax.: 01 48 83 51 01 info@cloup.fr www.cloup.fr